

Manuál pro uvedení pokladny Sam4s do provozu



1.Práce s pokladnou

Zapnutí pokladny

1. Připojte napájecí adaptér ke pokladně a do elektrické sítě.
2. Pokladnu zapnete červeným vypínačem - Přepněte ho do polohy ON
3. Počkejte na inicializaci pokladny. (Na displeji se objeví „PRODEJ“)



Pokladna má tyto pracovní režimy

R - REGISTRACE - V režimu registrace provádíme peněžní operace (např. Vklad hotovosti nebo výběr hotovosti). V tomto režimu provádíme evidenci tržby.

X - UZÁVĚRKY - V tomto pracovním režimu máme možnost zkontrolovat přehled prodeje aniž by se nám vynulovali počítadla.

Z - UZÁVĚRKY - V tomto pracovním režimu tiskneme Denní uzávěrku a jiné uzávěrky prodeje skupin, zboží. Po vytištění uzávěrky v režimu Z se příslušné údaje vytisknou a počítadla se vynulují.

P - PROGRAMOVÁNÍ – Nastavení pokladny

OFF - SPÍČÍ REŽIM - odesílání neodeslaných účtenek

Jednotlivý režim zvolíte stisknutím tlačítka klíč (vpravo nahoře)

Výchozí režim pokladny

V pokladně je přednastavený testovací režim, pro pohodlné odzkoušení funkcí již po prvním zapnutí. Přepnutí do ostrého režimu je možné v Menu pokladny.

1. Klávesou klíč se přepnete do polohy **Programování** a stiskněte klávesu **ENTER**
2. Zadejte vstupní heslo které je předprogramované výrobcem na "**1111**" a stisknete **ENTER**

V MENU se přepínáte klávesami **KARTA** a **ŠEK**.

3. Přepnutí do ostrého režimu uděláte následovně:

Uvedení do provozu -> EET server URL -> potvrdit když je šipka na "**prod.eet.cz**" klávesou **ENTER**

Upozornenie: po prepnutí do ostrého režimu je treba počkať chvíľu kým sa pokladňa nastaví. Nevypínaite ju!

Po prepnutí režimu do ostrého režimu sa pokladňa pripája na produkčný server Finančnej správy.
Všetky odoslané účtenky budú evidované.

Skenování SW info

Pokladna umožňuje tisknout softwarové informace o aktuálním nastavení (např. Verze firmware, Aktuální IP adresy, Režim pokladny, a podobně)

1. Prejdite do Programování a stiskněte **ENTER**
2. Zadejte heslo a stiskněte **ENTER**
3. Šípkami přejděte na "**Daňové data**" a stiskněte **ENTER**
4. Znovu šípkami vyberte možnost **HW INFO** nebo **Daňové data** a stiskněte **ENTER**

2. Naprogramování pokladne

2.1. Připojení pokladny ke PC

1. Připojte pokladnu Sam4s komunikačním kabelem k PC a otevřete servisní software pro pokladny Sam4s.



Konektor RJ45 připojte do pokladny do portu **SERIAL 1**.



Pozn. : Komunikační kabel není součástí balení.

Po připojení a zapnutí pokladny, vytvořte program pro programování pokladny.

Otvorenie komunikácie s pokladňou:

1. Klik na "**Servis**"
2. V nabídce klik na "**Připojit**"

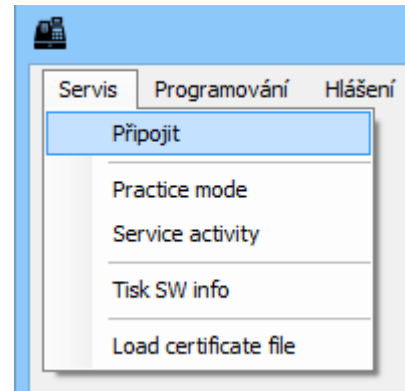

1. V tabulce vyberete port na kterém je pokladna připojena
2. Nastavte komunikační rychlost na **115000**
3. Pak klik na "**Připojit**"

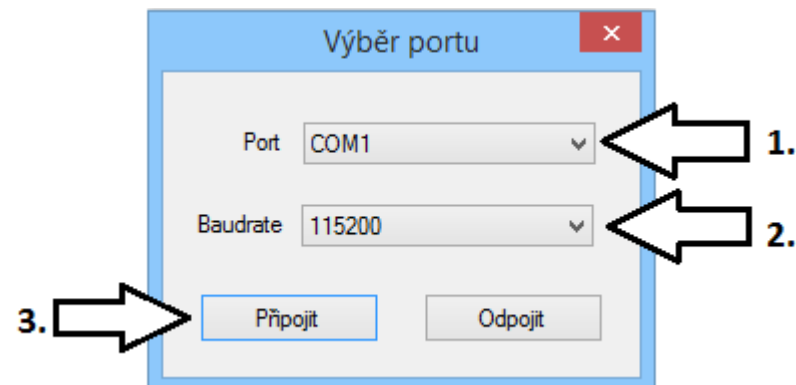

6. Nyní otevřete komunikaci a můžete zkontrolovat stav připojení.

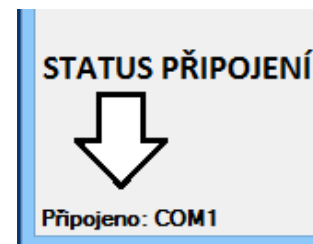

2.2. Nahrání certifikátu EET do pokladny

1. Klik na "Servis"
2. v nabídce klik na "Load certificate file" (Obr.1)
3. V tabulce vyberete soubor certifikátu s příponou ".p12" - a stisknete "Otevřít" (Obr.2)
4. Zadejte heslo ke certifikátu a stiskněte "OK" (Obr.3)

Po úspěšném zadání hesla, pokladna pracuje s certifikátem a rozbálí ho.

Pokladna bude připravená na další práci až když se na displeji zobrazí „ **Prodej** „.

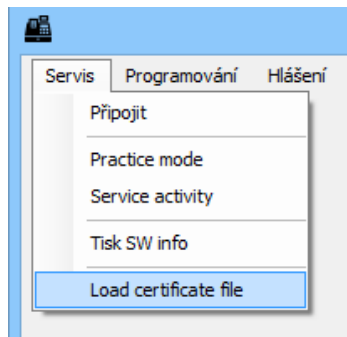

Obr.1

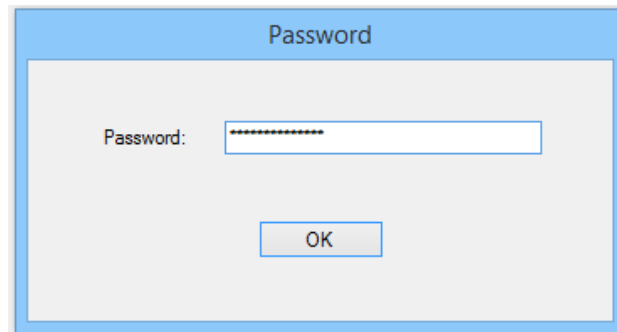

Obr.3

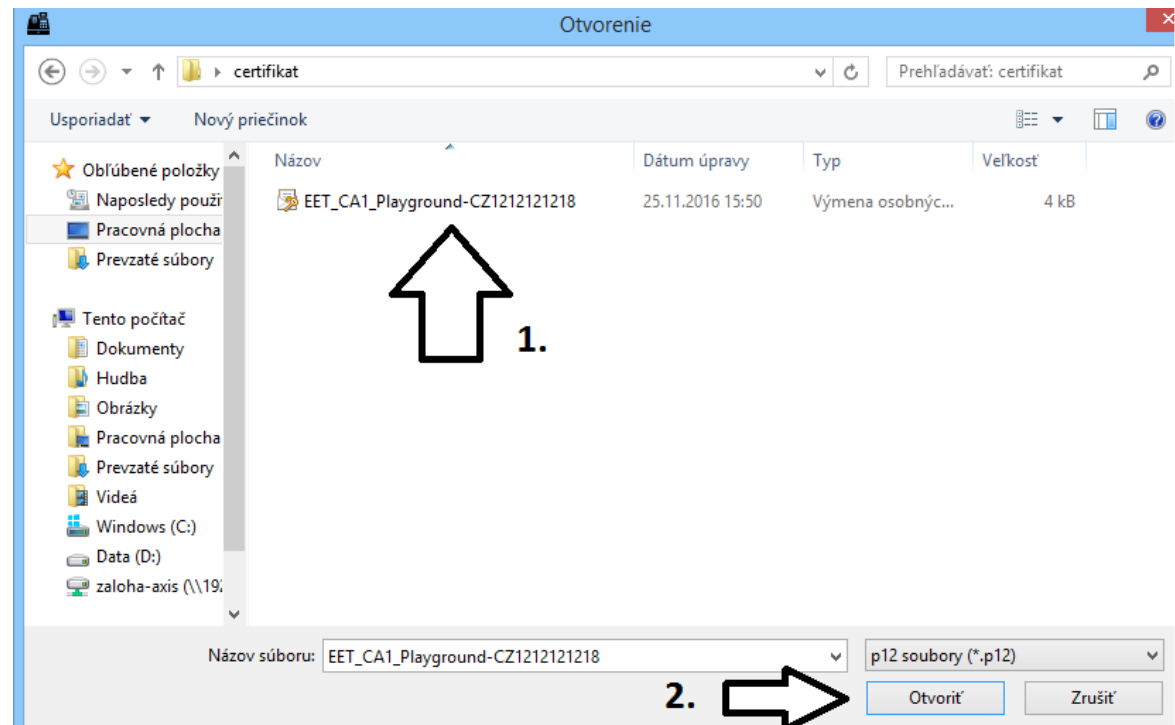

Obr.2

2.3. Programování záhlaví

1. Otevřete menu pro nastavení **Záhlaví / Zápatí** (Obr.1)

2. Naprogramujte řádky záhlaví:

- V dispozici máte 10 řádků
- Pro každý řádek lze programovat 32 znaků

(Obr.2)

3. Pro uložení změn záhlaví stiskněte tlačítko **NASTAV**

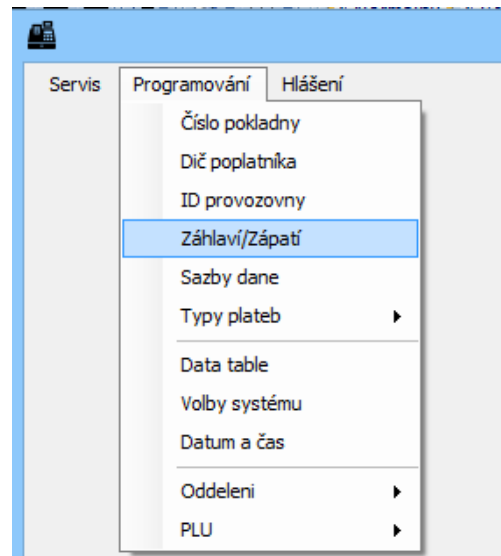

Obr.1

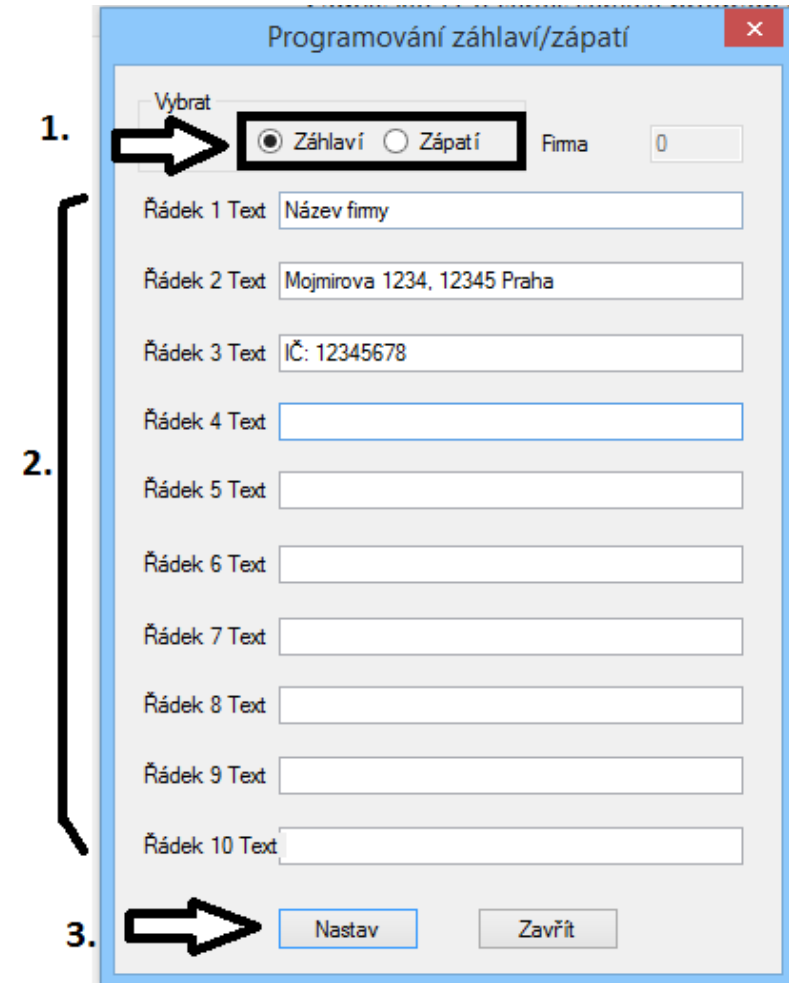

Obr.2

2.4. Programování daně

1. Otevřete menu pro nastavení DPH (Obr.1)
2. V tabulce nastavte jednotlivé hodnoty DPH. (Obr.2)
V případě, že podnikatel není plátcem DPH nastavte tyto hodnoty na 0%
3. Pro uložení změn stiskněte tlačítko NASTAV pro uložení změn do pokladny

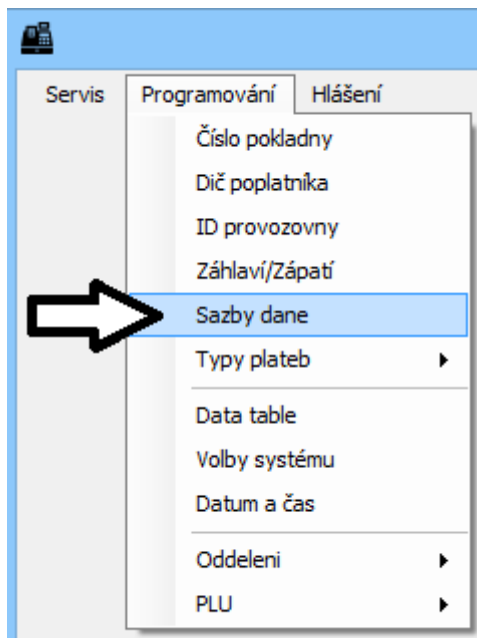

Obr.1

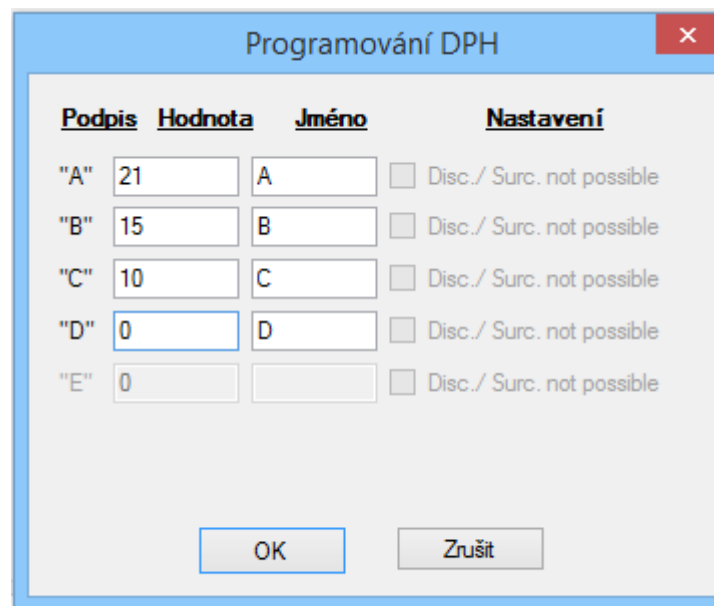

Obr.2

2.5. Programování čísla pokladny a čísla provozovny

Číslo pokladny:

1. Otevřete menu pro nahraní čísla pokladny (Obr.1)
2. Číslo pokladny napište do kolonky v tabulce (Obr.2)
3. Pro uložení čísla do pokladny stiskněte tlačítko **NASTAV**

Číslo provozovny:

4. Otevřete menu pro nahraní čísla provozovny (Obr.3)
5. Číslo provozovny napište do kolonky v tabulce (Obr.4)
6. Pro uložení čísla do pokladny stiskněte tlačítko **NASTAV**

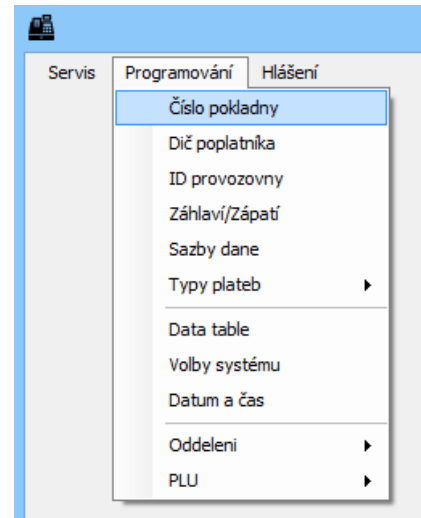

Obr.1

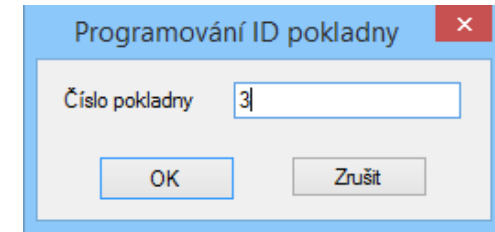

Obr.2

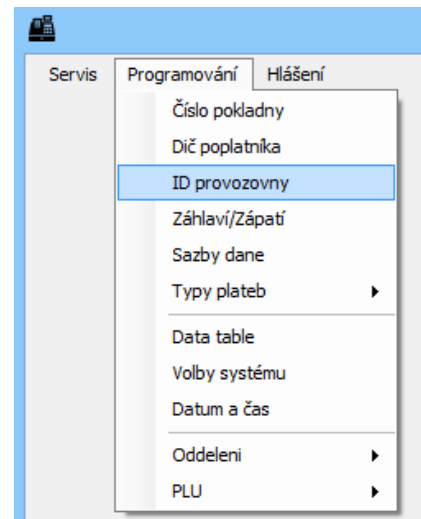

Obr.3

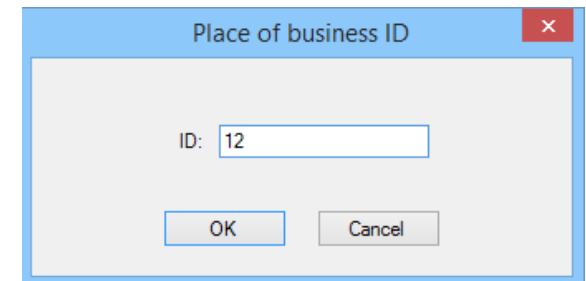

Obr.4

2.6. Programování oddělení

1. Otevřete menu pro nastavení oddělení (Obr.1)
2. V tabulce nastavte parametre pre oddělení. (Obr.2)
3. Po naprogramování oddělení stiskněte tlačítko **NASTAV** pro uložení změn do pokladny

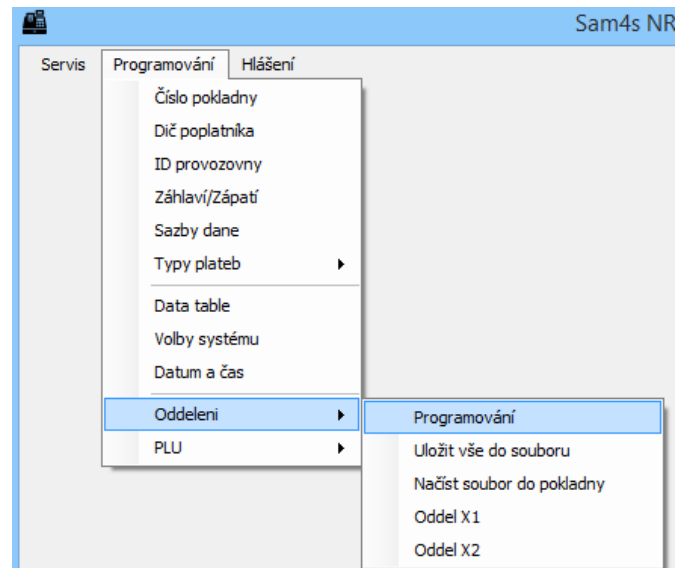

Obr.1

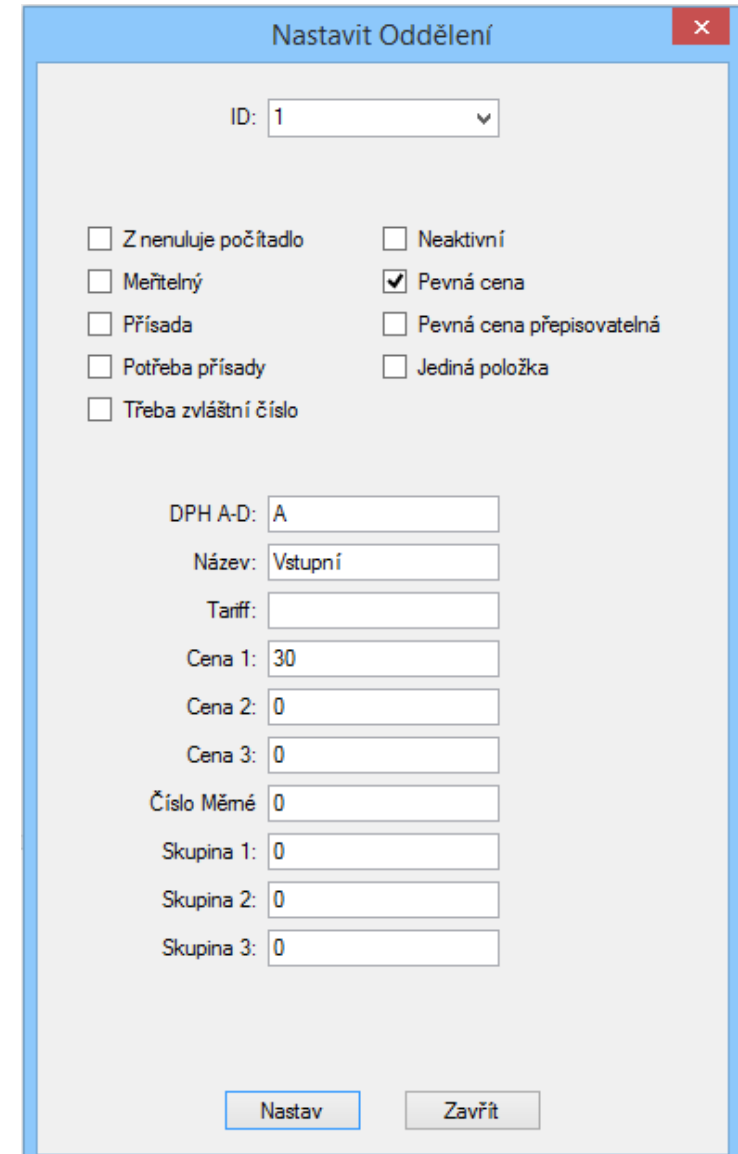

Obr.2

Tabulka pro bližší info ku parametrum

Funkce	Popis	Funkce	Popis
ID	Neměnné číslo oddělení	DPH A-D	Sazba dane - přiřazení zboží do správné sazby daně
Z nenuluju počítadlo	Nenuluje se počítadlo na Z zprávě oddělení	Název	Název zboží na účtence
Meřitelný	Vážené zboží - musí být připojena váha	Tariff	Nepoužívá sa
Přísada	Zboží patří do receptury	Cena 1	Cena 1 (výchozí)
Potřeba přísady	Zboží je receptura - skládá se z více zboží	Cena 2	Cena 2 (potřeba naprogramovat klávesy)
Třeba zvláštní číslo	Potřeba zadání zvláštního čísla při prodeji	Cena 3	Cena 3 (potřeba naprogramovat klávesy)
Neaktivní	Zboží není aktivní	Číslo Měrné jednotky	Číslo měrné jednotky (Při připojení váhy zvolit KG)
Pevná cena	Pevná cena ANO: Zboží bude prodáno s nastavenou cenou Zboží NIE: Potřeba zadat cenu	Skupina 1	Zařazení do podskupiny
Pevná cena přepisovatelná	Pevná cena s možností změny	Skupina 2	Zařazení do podskupiny
Jediná položka	Účtenka bude automaticky uzavřena po zařazení položky platbou hotovost	Skupina 3	Zařazení do podskupiny

2.7. Programování zboží (PLU)

1. Otevřete menu pro nastavení PLU (Obr.1)
2. V tabulce nastavte parametre pre zboží (Obr.2)
3. Po naprogramování PLU stiskněte tlačítko SET pro uložení změn do pokladny

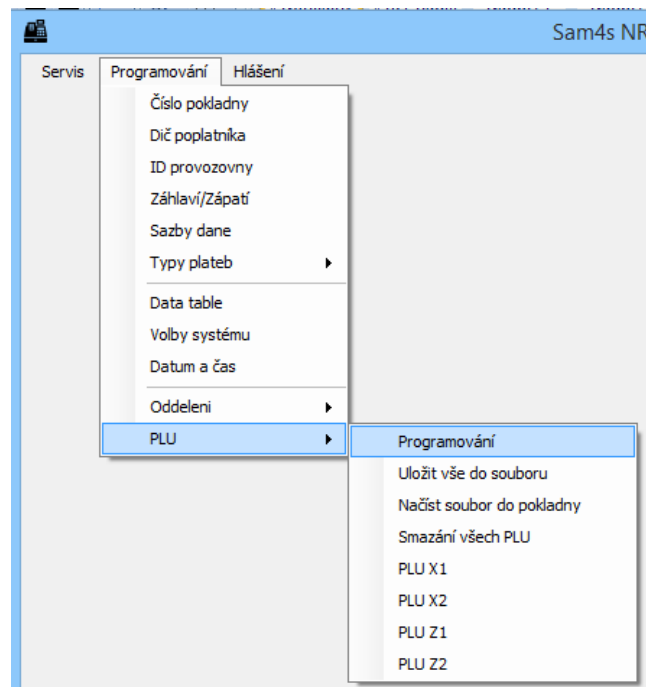

Obr.1

The screenshot shows the 'PLU programming' configuration window. It features a dropdown menu for 'ID' (set to 1) and a text input for 'Kód' (set to 1). Below these are two columns of checkboxes for various settings: 'Z nenuluje počítadlo', 'Meřitelný', 'Přísada', 'Potřeba přísady', 'Třeba zvláštní číslo', 'Neaktivní', 'Pevná cena', 'Pevná cena přepisovatelná', 'Jediná položka', and 'Odečíst ze skladu po prodeji'. Further down are several text input fields: 'DPH A-D: B', 'Název: Mléko', 'Tariff:', 'Cena 1: 0', 'Cena 2: 0', 'Cena 3: 0', 'Číslo Měmě 0', 'Skupina 1: 0', 'Skupina 2: 0', 'Skupina 3: 0', 'Sklad: 0', and 'Připojit:'. At the bottom are two buttons: 'Nastav' and 'Zavřít'.

Obr.2

Tabulka pro bližší info ku parametrum

Funkce	Popis	Funkce	Popis
ID	Neměnné číslo PLU	DPH A-D	Sazba dane - přiřazení zboží do správné sazby daně
Kód	Kód PLU, který se používá při prodeji alebo EAN kód zboží	Název	Název zboží na účtence
Z nenuluju počítadlo	Nenuluje se počítadlo na Z zprávě PLU	Tariff	Nepoužíva sa
Meřitelný	Vážené zboží - musí být připojena váha	Cena 1	Cena 1 (výchozí)
Přísada	Zboží patří do receptury	Cena 2	Cena 2 (potřeba naprogramovat klávesy)
Potřeba přísady	Zboží je receptura - skládá se z více zboží	Cena 3	Cena 3 (potřeba naprogramovat klávesy)
Třeba zvláštní číslo	Potřeba zadání zvláštního čísla při prodeji	Číslo Měrné jednotky	Číslo měrné jednotky (Při připojení váhy zvolit KG)
Neaktivní	Zboží není aktivní	Skupina 1	Zařazení do podskupiny
Pevná cena	Pevná cena ANO: Zboží bude prodáno s nastavenou cenou Zboží NIE: Potřeba zadat cenu	Skupina 2	Zařazení do podskupiny
Pevná cena přepisovatelná	Pevná cena s možností změny	Skupina 3	Zařazení do podskupiny
Jediná položka	Účtenka bude automaticky uzavřena po zařazení položky platbou hotovost	Sklad	Stav skladových zásob
Odečíst ze skladu po prodeji	Zboží se hned po prodeji odečte ze skladu	Připojit	Číslo PLU které bude automaticky přiřazeno na účtenku po zařazení položky na účtenku

Další přílohy

Schéma zapojení komunikačního kabelu RS232 pro propojení pokladny SAM4S a PC

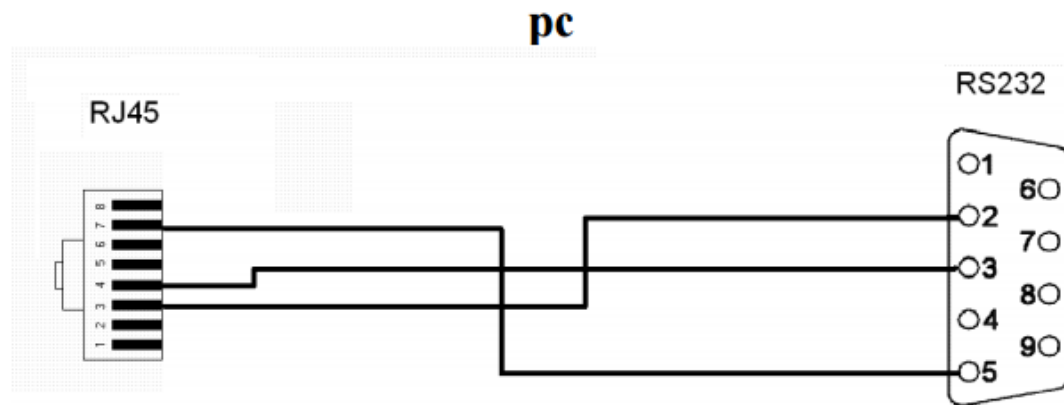

Schéma zapojení komunikačního kabelu RS232 pro propojení pokladny SAM4S se snímačem čárových kódů

